

Tecatel

SOPORTES SOLARES

Tarifa 2022

SOPORTE MAGNELIS UNIVERSAL



Magnelis® es un acero al carbono recubierto por ambos lados con una aleación de cinc-aluminio-magnesio.

- Excelente resistencia a la corrosión – al menos 3 veces superior que el acero galvanizado en aplicaciones exteriores
- Protección total gracias a la capacidad de auto-reparación de **Magnelis®** en los bordes cortados
- Elevada resistencia en ambientes muy agresivos (marítimos, con cloruros o amoníacos)

Las excelentes propiedades de resistencia a la corrosión de **Magnelis®** han sido certificadas con una "Evaluación Técnica Preliminar de Materiales (Preliminary Technical Evaluation of Material - ETPM) por el Centro Científico y Tecnológico Francés de Edificios (Centre Scientifique et Technique du Bâtiment – CSTB) y varias otras instituciones externas, entre ellas SP (Science Partner) y DIBT (Deutsches Institut für Bautechnik – Instituto Alemán de Tecnología de Construcción)..

Magnelis® ofrece una garantía de hasta 25 años con el recubrimiento ZM310, dependiendo del ambiente y el tipo de aplicación.

- La aleación está compuesta por un 93.5% de cinc, un 3.5% de aluminio y un 3% de magnesio
** C5: el ambiente más agresivo

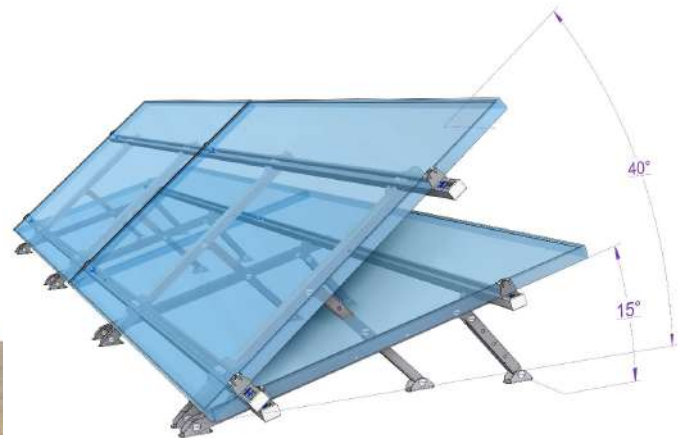
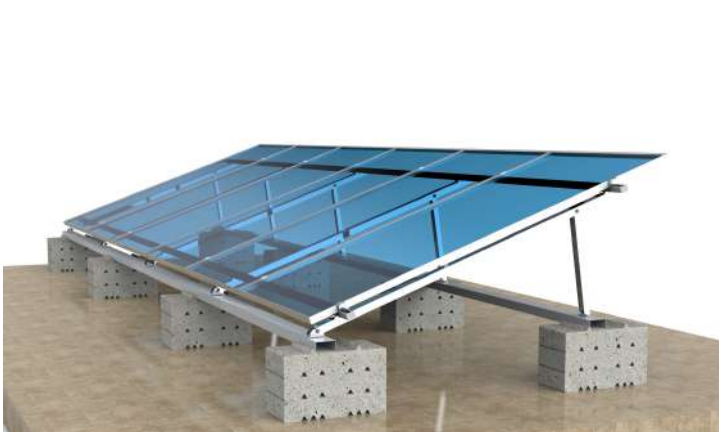

Composición Magnelis sobre bloques

Elevación variable 15° a 40 °

SOPORTES TECATEL MAGNELIS				
código	referencia	descripción	Embalaje	€/unidad
ES-SOPHU	160513383	Soporte Magnelis de Tecatel, triángulo universal para instalación paneles en Horizontal, premontado	1	51,20
ES-SOPVU	160513374	Soporte Tecatel Magnelis, triangulo universal para instalación paneles en Vertical, premontado	1	73,10

SOPORTE MAGNELIS UNIVERSAL

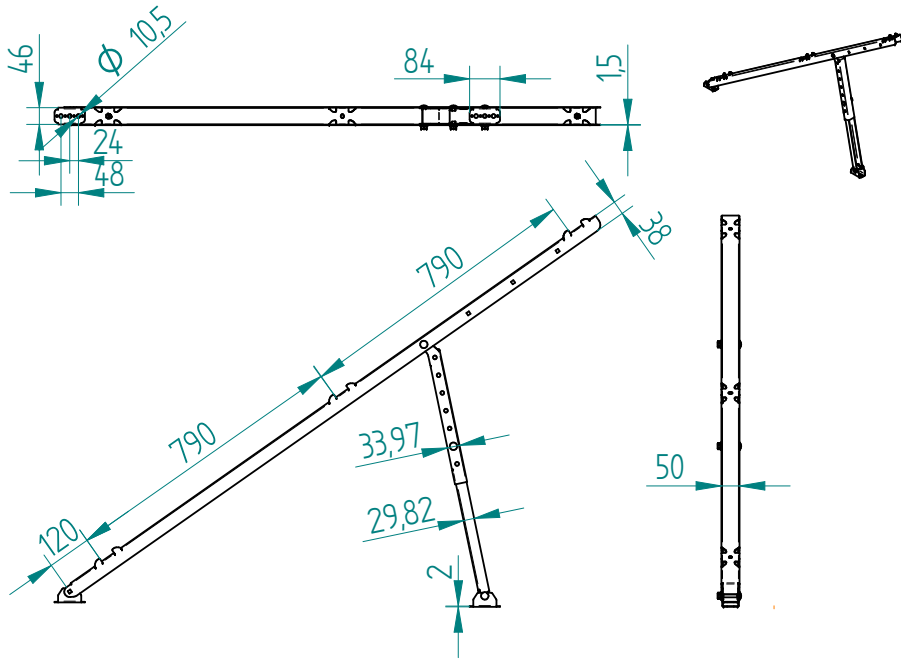

Modelo vertical

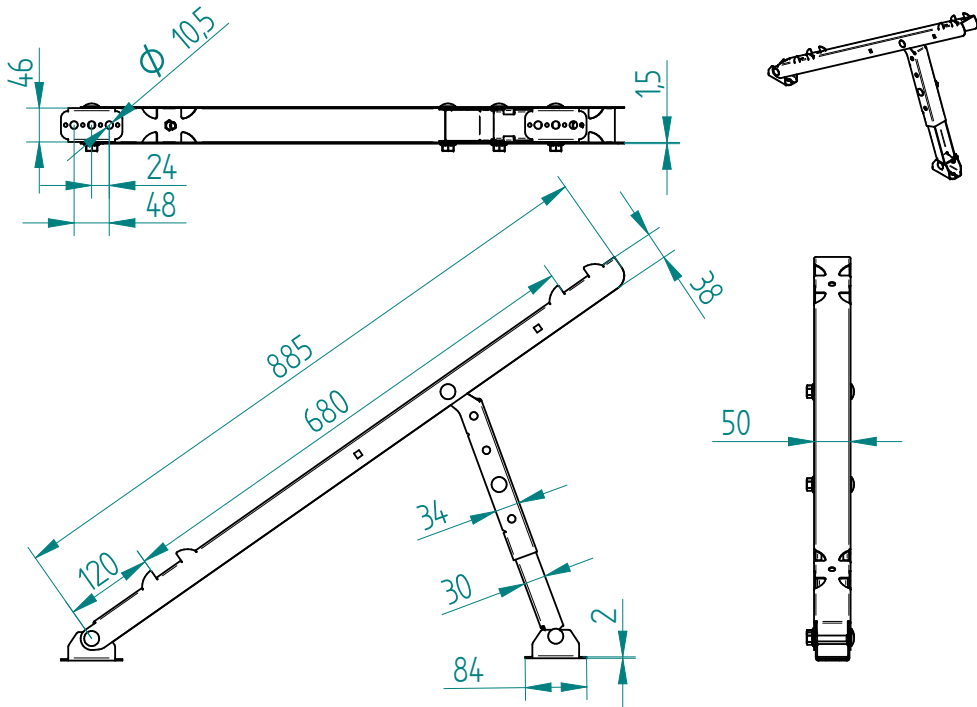

Modelo horizontal

SOPORTES MAGNELIS ELEVACIÓN FIJA

Tecatel



MODELOS ANGULO FIJO



HORIZONTAL



VERTICAL

Concepto soporte con ángulo de elevación fijo según modelo

SOPORTES MAGNELIS FIJO				
código	referencia	descripción	Embalaje	€/unidad
ES-SOP20H	160514535	Soporte Tecatel Magnelis horizontal 20° fijo		48,50
ES-SOP20V	160514544	Soporte Tecatel Magnelis vertical 20° fijo		54,70
ES-SOP25H	160514580	Soporte Tecatel Magnelis horizontal 25° fijo		48,50
ES-SOP25V	160514553	Soporte Tecatel Magnelis vertical 25° fijo		54,70
ES-SOP30H	160514571	Soporte Tecatel Magnelis horizontal 30° fijo		48,50
ES-SOP30V	160514562	Soporte Tecatel Magnelis vertical 30° fijo		54,70

SOPORTES MAGNELIS SERIE HG

Serie HG diseñada para multiplicar superficie de captación de manera simple y eficiente.

Soportes Serie HG fabricados con acero Magnelis sin soldaduras , permitiendo una integración fácil de montar y transportar. Ante la necesidad de optimizar tiempos y costes, Tecatel diseña un soporte muy robusto que permite diferentes configuraciones y posiciones para aumentar la capacidad de paneles, permitiendo posicionarlos tanto en vertical como en horizontal

Sin soldaduras y montaje con fuertes tornillos, infieren a este sistema una practicidad en el montaje y transporte, beneficiando en tiempos y esfuerzos al instalador. De esta manera se consigue evitar los sobreesfuerzos a la vez de conseguir una mayor adaptación en cualquier entorno , sea terraza o jardín.

Están especialmente indicados para montar sobre espacios que no se permita el anclaje a suelo, facilitando el alineamiento y nivelación a través de sus soportes telescópicos

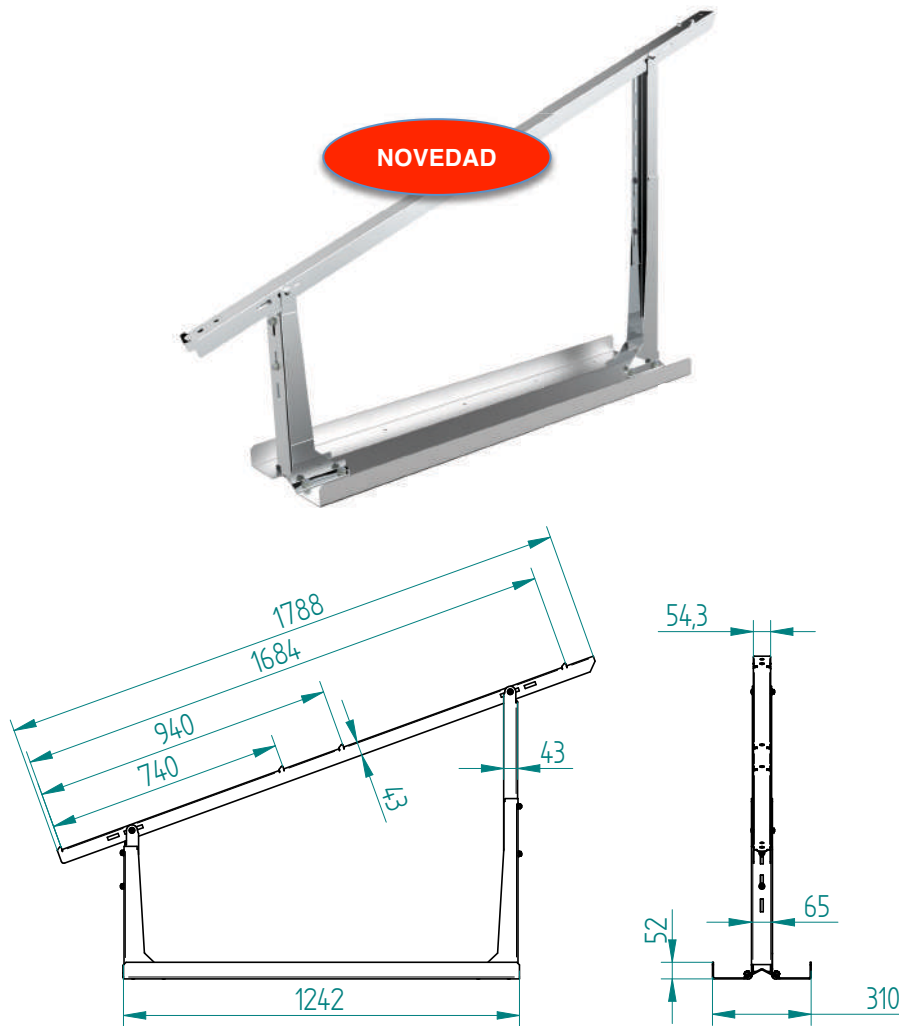

SOPORTES TECATEL HG

código	referencia	descripción	Embalaje	€/unidad
ES-SOP5000HG	160514526	Soporte universal Tecatel alta resistencia. Magnelis 5 - 35° elevación	1	198,00

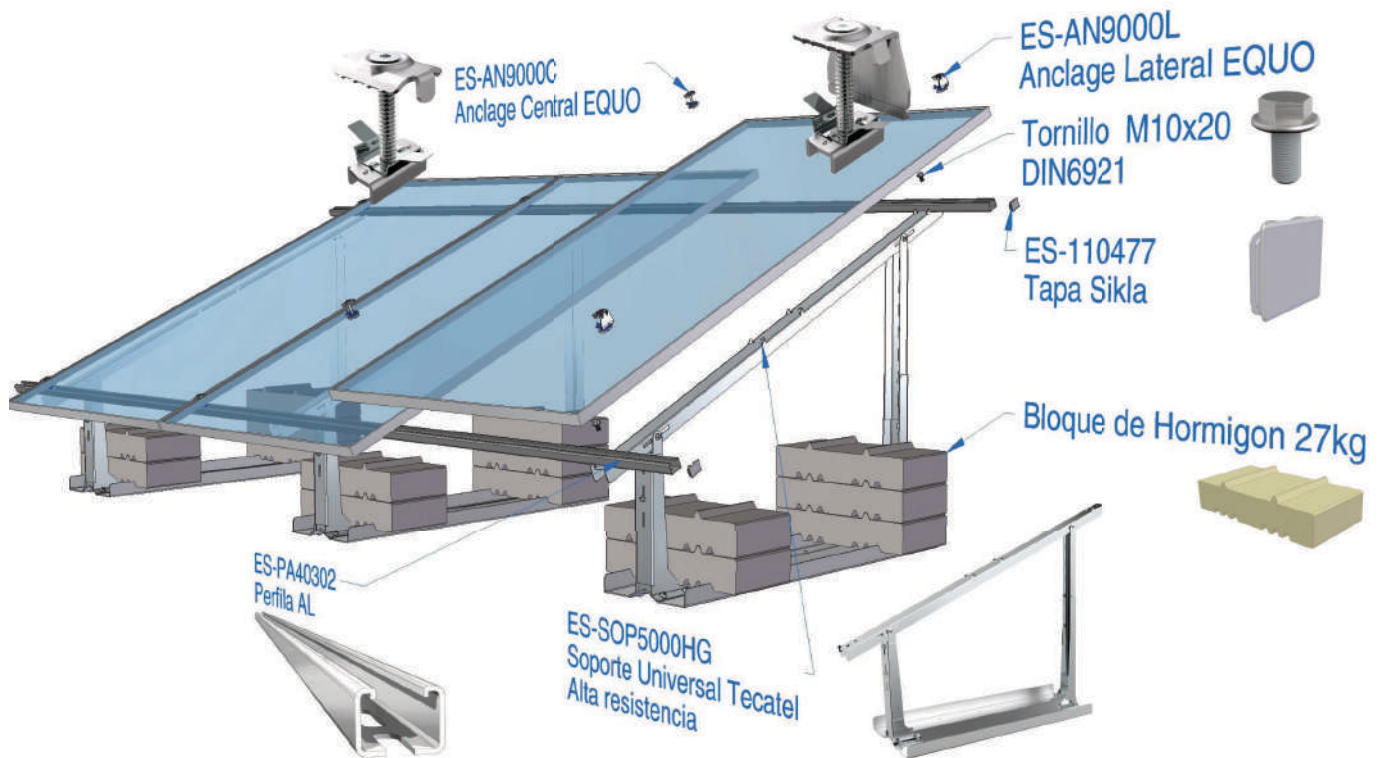

COMPOSICIÓN DEL SISTEMA MAGNELIS HG

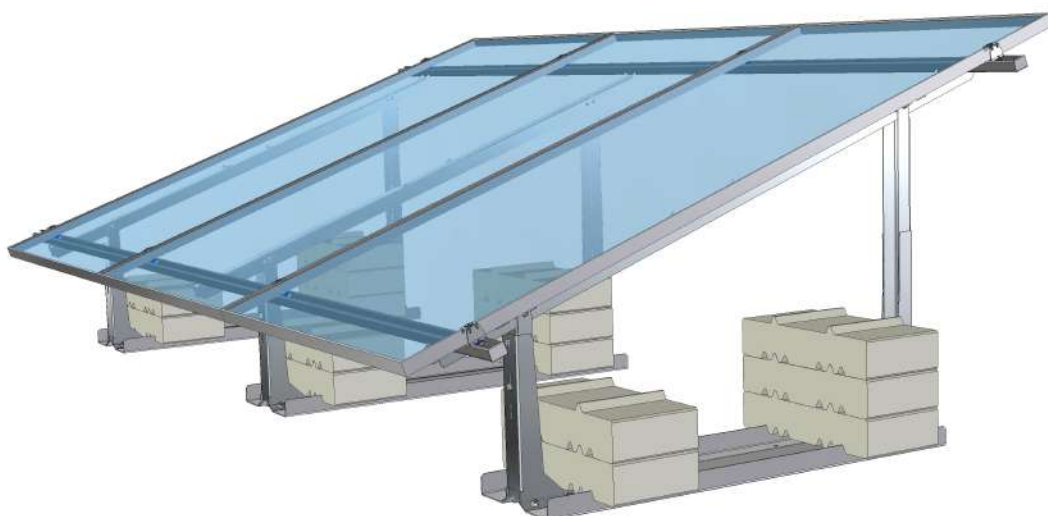

COMPOSICIÓN MAGNELIS HG EN VERTICAL

SOPORTES TECATEL

Soporte especial para teja árabe desarrollado por Tecatel para facilitar la instalación de paneles solares sobre cubiertas de teja árabe. Diseñado para facilitar el montaje en la mayoría de cubiertas con este tipo de teja, permitir un fuerte anclaje y a la vez mantener los paneles solares estables e integrados de la manera más estética posible.



ES-SOPT01

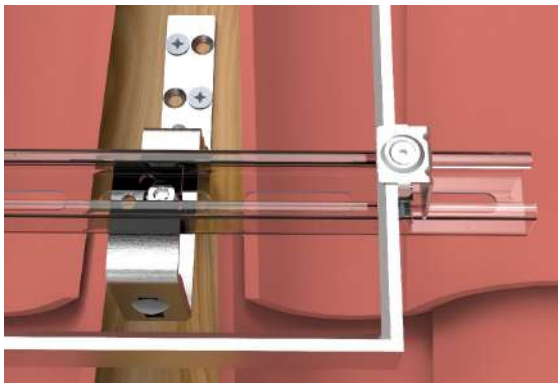
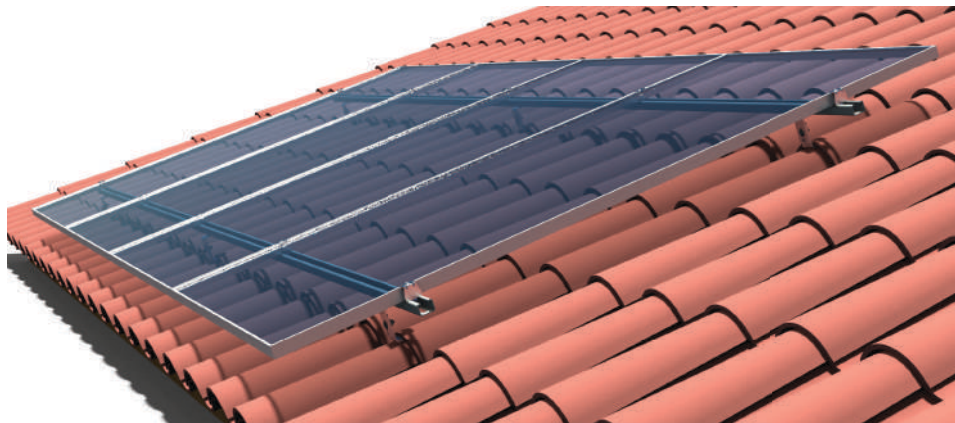

Ejemplos de instalación

SOPORTES TECATEL BAJO TEJA				
código	referencia	descripción	Embalaje	€/unidad
ES-SOPT01	160512267	Soporte fijación bajo teja de arcilla.(precio por unidad)	1	21,30



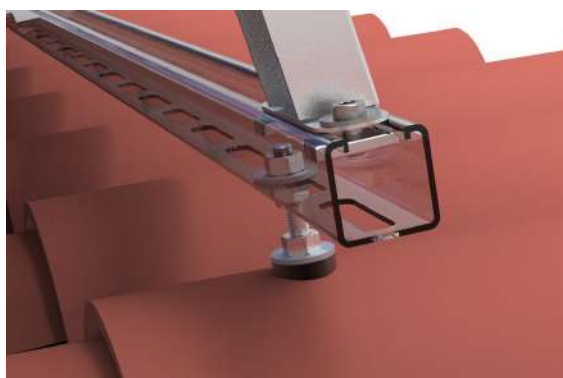
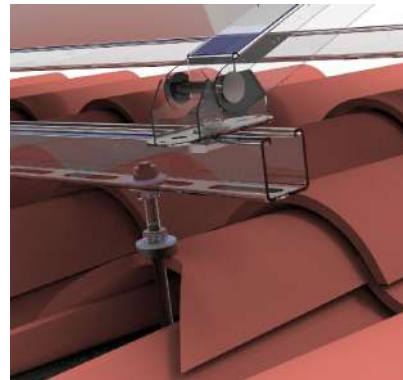
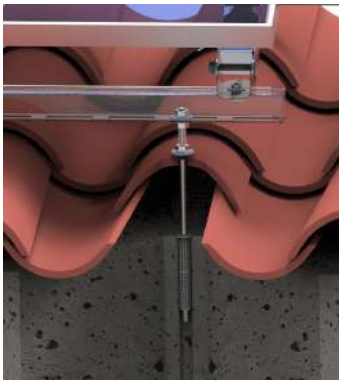
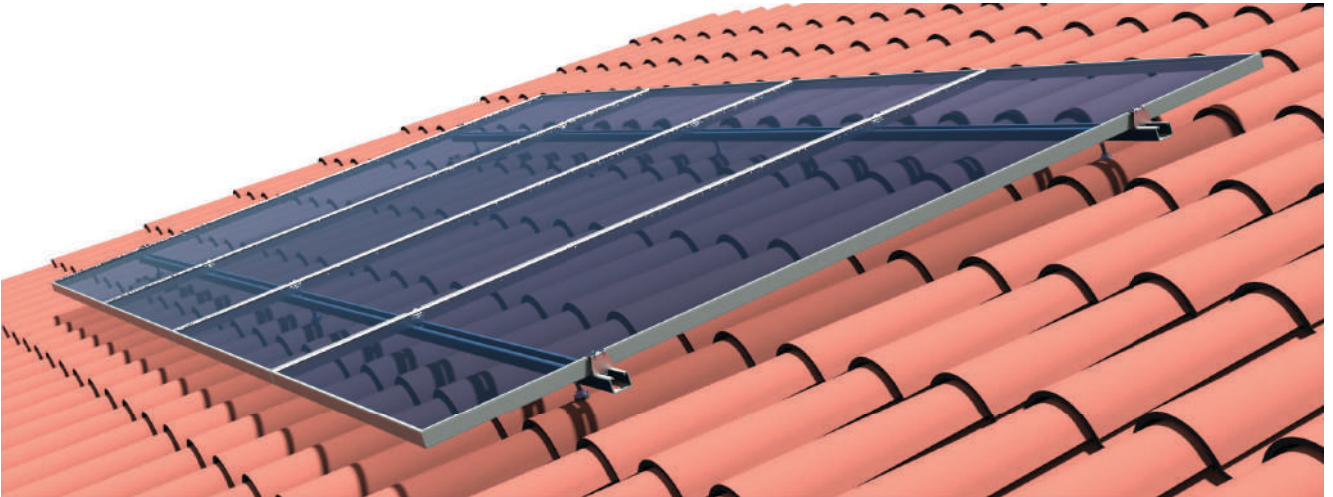

SOPORTES HORMIGÓN TECATEL

Tecatel

Soporte de cemento desarrollado para la instalación sobre superficies que no permitan fijaciones mecánicas y entornos que requieran optimizar la instalación en base a factores de seguridad y resistencia a los agentes climatológicos.

Fabricados con cemento y áridos de alta resistencia, con un innovador diseño, estos soportes permiten obtener la óptima elevación de cada lugar, e incluso poder cambiarla dependiendo de las estaciones del año.

Sin necesidad de fijaciones ni tornillos a suelo, ya que el propio peso del conjunto es capaz de soportar fuertes vientos manteniendo los paneles perfectamente orientados en todo momento.

Todo un desarrollo tecnológico fruto de la colaboración de dos compañías comprometidas con la innovación tecnológica.

Pensado para rentabilizar proyectos solares, además de conseguir excelentes resultados estéticos y eficientes en el proceso de instalación y mantenimiento. Un proyecto de los departamentos de I+D+i de Verniprens y Tecatel que está siendo admirado por los más exigentes actores del sector solar. Su facilidad en el manejo, en el transporte y en el ajuste, unido a su solidez y fiabilidad, confieren a este soporte unas características indiscutibles en rentabilidad y eficiencia.

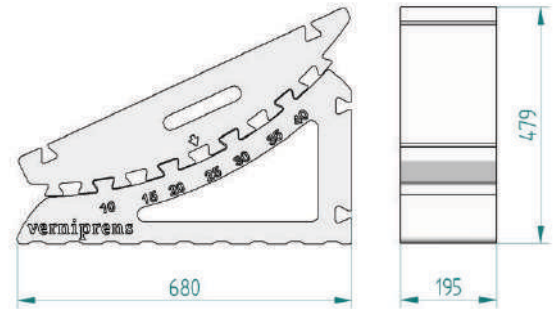

Desde 10 a 40 grados de elevación, sin elementos mecánicos ni utilización de herramientas



Un avanzado diseño permite al conjunto adoptar elevaciones de 10 a 40 grados en rangos de 5°.

La facilidad de montaje y el fácil manejo de las dos piezas que componen el conjunto, permite rentabilizar los proyectos.

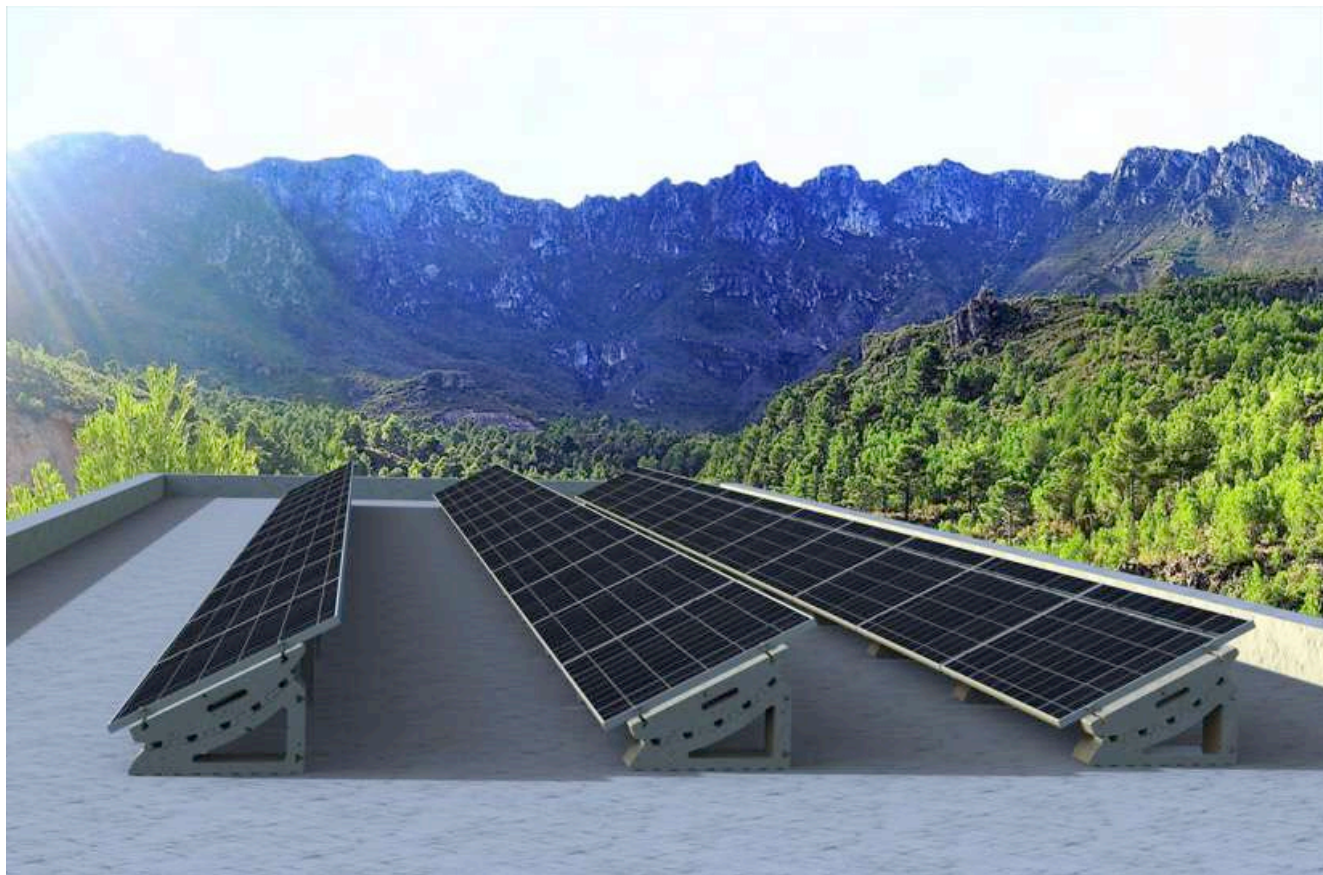

SOPORTES HORMIGÓN TECATEL

código	referencia	descripción	Embalaje	€/unidad
ES-SOPV01/16*	160514021	Soporte Tecatel de hormigón ajustable 10°-40° , en Palet de 16 unidades	1	39,00
ES-AN0HCEQ	160514111	Anclaje Central soporte de hormigón EQUO para panel de 30 y 35 mm	1	4,80
ES-AN0HLEQ	160514373	Anclaje Lateral soporte de hormigón para panel de 30 y 35 mm	1	5,40

* IMPORTANTE: Precios Almacenes de Tecatel. Portes no incluidos, se deben consultar portes .

ANCLAJES Y PERFILES ESPECIALES

Mini click Tecatel, un soporte pensado para facilitar la instalación de paneles solares sobre cubiertas coplanares .

- Junta estanca incorporada
- Muy fácil de transportar
- Diferentes medidas de tornillo de anclaje.
- 174,6 mm de longitud para acoplarse a la cubierta
- Compatible con sistema Equo Tecatel, para ahorrar tiempo y cables en las puestas a tierra
- Fabricado en aluminio anodizado

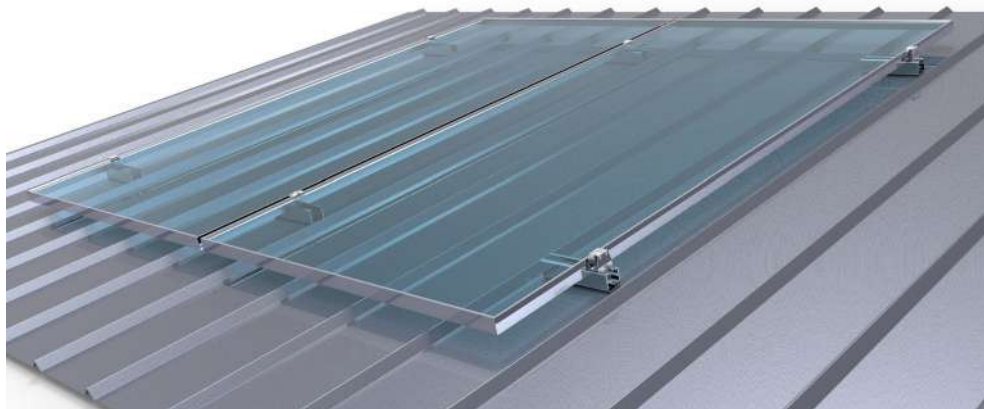
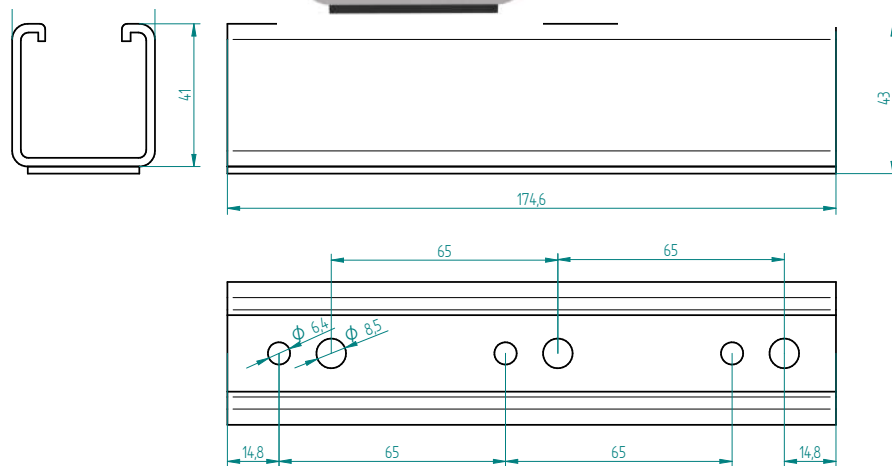
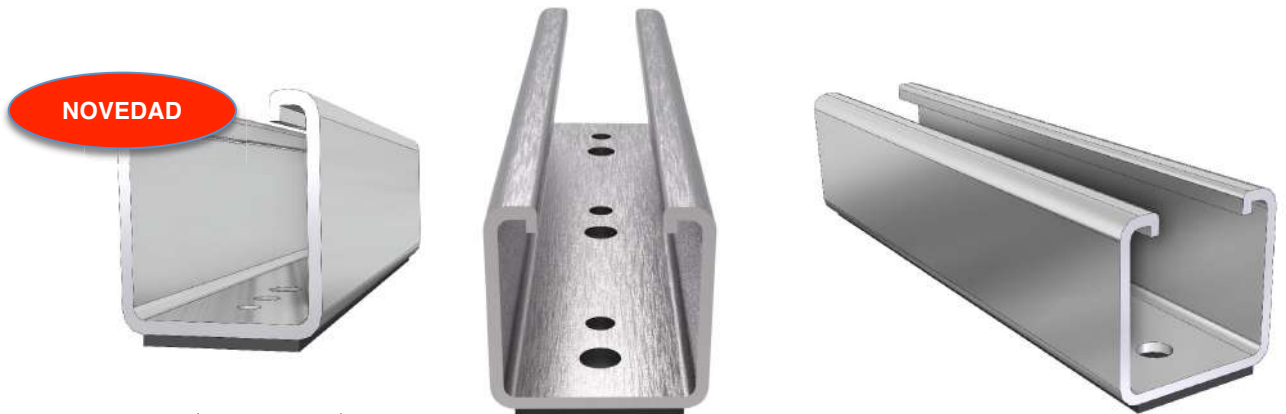

EJEMPLO DE INSTALACIÓN

PERFIL ALUMINIO TECATEL

código	referencia	descripción	Embalaje	€/unidad
ES-SOP175	160514445	Mini perfil Tecatel aluminio 174,6 mm, con junta estanca	1	4,90
ES-PA40302	160513635	Perfil de Aluminio Tecatel 40x30x2, Unidad de 3,5 m. Precio x metro	1	11,00
ES-UAL001	160513572	Conector para la unión inferior Perfil Tecatel Aluminio	1	5,50

PERFIL BASOR GALVANIZADO

código	referencia	descripción	Embalaje	€/unidad
ES-41211.5/6M	160513491	Perfil de Basor de 41x21x1.5 mm en barras de 6m. Precio por metro.	1	7,90
ES-41411.5	160513103	Perfil de Basor de 41x41x1.5 mm en barras de 3m. Precio por metro.	1	10,20
ES-41411.5/3.5M	160513734	Perfil de Basor de 41x41x1.5 mm en barras de 3.5m. Precio por metro.	1	10,60
ES-41211.5/3.5M	160513725	Perfil de Basor de 41x21x1.5 mm en barras de 3.5m. Precio por metro.	1	8,00

CLIPS TECATEL

código	referencia	descripción	Embalaje	€/unidad
PARA SOPORTE HORMIGÓN				
ES-AN0HCEQ	160514111	Anclaje Central soporte de hormigón EQUO para panel de 30 y 35 mm	1	4,80
ES-AN0HLEQ	160514373	Anclaje Lateral soporte de hormigón para panel de 30 y 35 mm	1	5,40
PARA PERFIL				
ES-AN9000C	160514427	Anclaje Tecatel Equo Central autosoportado para perfil. Panel 30- 35 mm	1	5,10
ES-AN9000L	160514436	Anclaje Tecatel Lateral autosoportado para perfil. Panel 30-35 mm	1	5,60



ES-PA40302



ES-SOP175

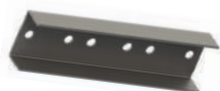

ES-UAL001



ES-AN9000C



ES-AN9000L



ES-AN0HLEQ



ES-AN0HCEQ

SOPORTES SIKLA











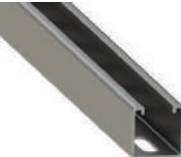

Sikla, uno de los especialistas líderes en sistemas de fijación, es desde hace más de cuatro décadas un socio competente para el equipamiento técnico de edificios y la construcción de plantas y sistemas industriales. Sikla es una empresa que respeta los valores artesanales, los reinterpreta y los traslada con éxito al futuro.

La marca Sikla es sinónimo de experiencia, competencia y soluciones individualizadas. Proyecta, asesora, economiza, optimiza y va siempre un paso por delante. El beneficio para usted es un acople diáfano mediante soluciones de fijación más rápidas y eficaces.

El enfoque innovador está siempre en primer plano, con el objetivo de hacer que las operaciones diarias sean más sencillas y eficientes para los usuarios.

Crear valor es el requisito fundamental para lograr un éxito duradero. Por ello Sikla apuesta desde hace décadas por un concepto de asistencia integral a sus clientes.

Tecatel incorpora los elementos Sikla de fijación, especialmente diseñados para paneles solares, con el fin de que la instalación sea optimizada en tiempos, seguridad y garantía, y por lo tanto la mejor opción para rentabilizar una instalación.

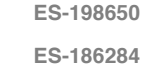
	código	referencia	descripción	Embalaje	€/unidad
 ES-193860 ES-198896 ES-196724 ES-161497 ES-199527	PERFIL SIKLA GALVANIZADO				
	ES-193860	160506895	Perfil de 41 x 21 x 2 mm. en barras de 6m.(Precio x metro)	1	21,50
	ES-193860/3M	160513905	Perfil de 41x21x2 mm. en barras de 3 m.(Precio x metro)	1	14,10
	ES-198896	160506903	Perfil de 41 x 31 x 2 mm. en barras de 6 m.(Precio x metro)	1	14,80
	ES-198896/3M	160513923	Perfil de 41 x 31 x 2 mm. en barras de 3 m.(Precio x metro)	1	16,50
	ES-196724	160506912	Perfil de 41 x 41 x 2 mm. en barras de 6 m.(Precio x metro)	1	17,20
	ES-196724/3M	160513914	Perfil de 41x41x2 mm. en barras de 3 m.(Precio x metro)	1	19,30
 ES-199503	ES-161497	160506921	Perfil de 41 x 41 x 2,5 mm en barras de 6 m.	1	32,00
 ES-199510N	ES-161497/3M	160513897	Perfil de 41x41 x 2,5 mm en barras de 3 m.	1	23,10
 ES-192512	ES-199527	160506930	Perfil de 41 x 62 x 2,5 mm en barras de 6 m.(Precio x metro)	1	40,80
 ES-199107	ES-199527/3M	160513833	Perfil de 41 x 62 x 2,5 mm en barras de 3 m.(Precio x metro)	1	40,80
 ES-198353	ES-198896	160506903	Perfil de 41 x 31 x 2 mm. en barras de 6 m.(Precio x metro)	1	14,80
 ES-193495	ES-198896/3M	160513923	Perfil de 41 x 31 x 2 mm. en barras de 3 m.(Precio x metro)	1	16,50
 ES-110879	PERFIL SIKLA ALUMINIO				
	ES-112637	160513365	Perfil de Aluminio 41x31x2 mm en barras de 6m. Precio por metro.	1	17,70
	ES-112637/3M	160513419	Perfil de Aluminio 41x31x2 mm en barras de 3m. Precio por metro.	1	16,60
 ES-199244	CLIPS SIKLA				
 ES-198650	ES-199503	160511844	Clip de aluminio para fijación final de paneles solares de 35-50 mm, con tornillo y tuerca.	1	4,88
 ES-186284	ES-199510/N	160513563	Clip de aluminio para fijación intermedia paneles solares de 35-50 mm, con tornillo y tuerca.	1	4,40



código	referencia	descripción	Embalaje	€/unidad
TAPAS PERFILES				
ES-101037	160507074	Tapa para perfil de plástico para Perfil 41x21	1	0,30
ES-110477	160507083	Tapa para perfil de plástico para Perfil 41x31	1	0,20
ES-153201	160507100	Tapa para perfil de plástico para Perfil 41x62	1	0,30
ES-177689	160507092	Tapa para perfil de plástico para Perfil 41x41	1	0,30
ACCESORIOS				
ES-110879	160511817	Sujeta cables para perfil.	1	0,40
ES-111468	160511835	Adaptador para montaje en techos de chapa.	1	17,80
ES-118055	160507641	Pieza de unión perfiles.	1	4,60
ES-155054	160507623	Pie de apoyo para perfiles de 41x41.	1	16,60
ES-162036	160506985	Unión de montaje para perfiles con angulo de 90°	1	8,80
ES-162045	160506976	Unión de montaje para perfiles con angulo de 45°	1	5,70
ES-178247	160507650	Arandela de seguridad para perfiles 41.	1	1,60
ES-180173	160506877	Tuerca NT 41 M8	1	0,60
ES-180182	160506886	Tuerca NT 41 M10	1	0,60
ES-186284	160506868	Tuerca rápida para tornillo M10	1	1,30
ES-192512	160506822	Tornillo autorroscante M10 FLS F. Se necesita punta TORX T50	1	0,60
ES-193495	160507632	Pie de unión rápida para nudos angulares de 90° en perfiles de 41.	1	17,80
ES-194041	160506967	Unión de montaje para perfiles con angulo de 30°	1	5,60
ES-197615	160511862	Soporte articulado para suelo 2 ejes	1	20,30
ES-198049	160506949	Rótula para ángulos de 0°-180° JOI 41V.	1	7,30
ES-198353	160506840	Tornillo M10x25. Se necesita llave Hexagonal 6.	1	0,60
ES-198650	160511871	Tuerca rápida para tornillo M8.	1	1,30
ES-501237	160511916	Punta tors 25MM T50 59S/T50	1	8,00
ES-198971	160511853	Conector para la unión inferior de perfiles	1	4,20
ES-199107	160506831	Tornillo M10x15. Se necesita llave Hexagonal 6.	1	0,80
ES-199244	160506958	Rótula para ángulos de 0°-180° JOI 41Z.	1	6,70



Tecatel S.L.

Polígono Industrial Pardines
C/ Lletra B num.1
46722 - Beniarjó
Valencia
T. (+34) 962 800 404
F. (+34) 962 800 253
comercial@tecatel.com

Islas Canarias

Pol. Ind. San Isidro
C/ La Campana, 10
38109 - El Rosario
Tenerife
T. (+34) 922 626 401
tenerife@tecatel.com

C/ Betel, 12
35018 - Lomo de los Frailes
Tamaraceite
Las Palmas de G.C.
T.(+34) 928 916 058
laspalmas@tecatel.com

www.tecatel.com

